

サイクロ減速機組立て説明書 全体図

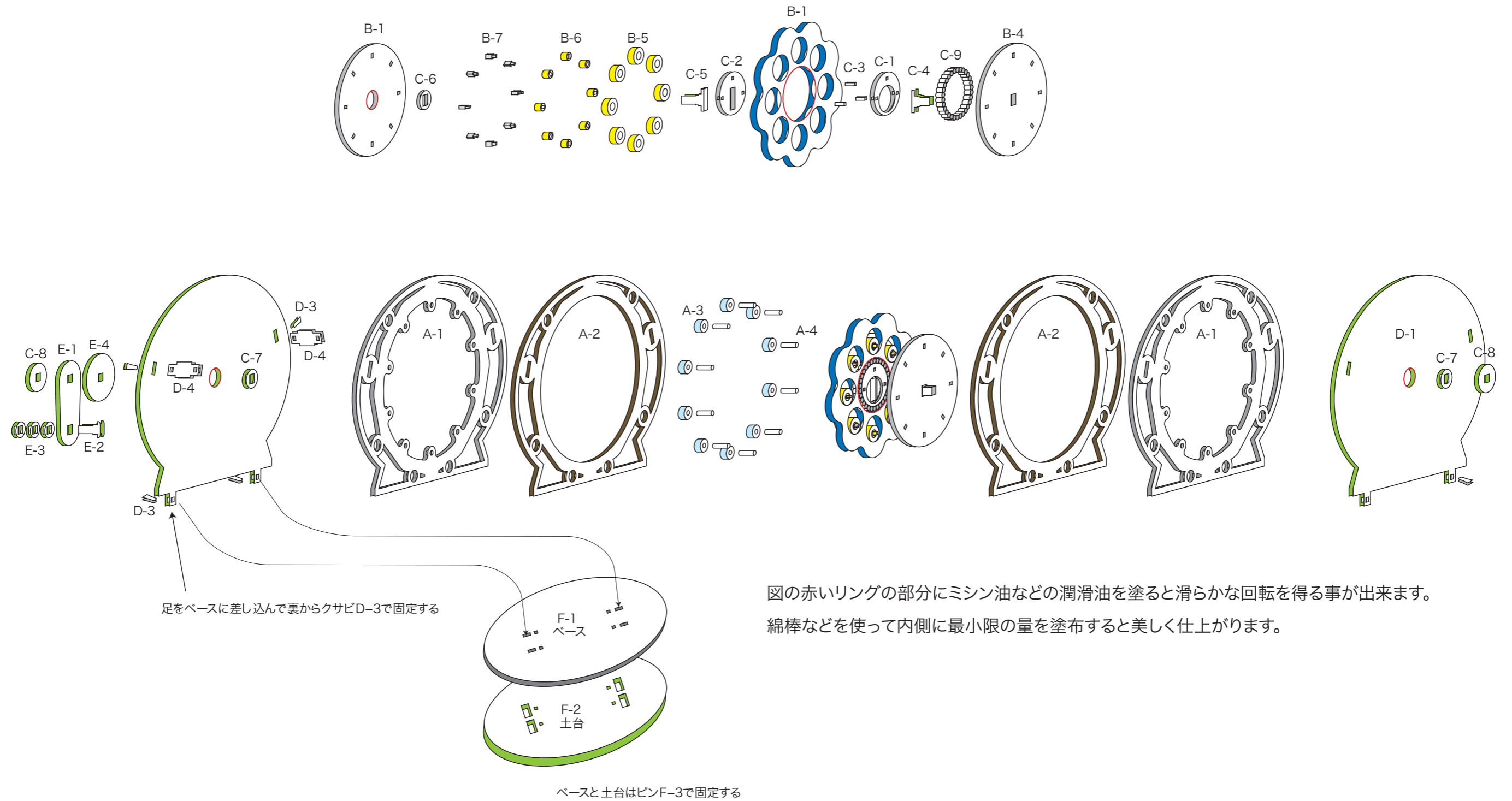

サイクロ減速機組立て説明書 詳細図1

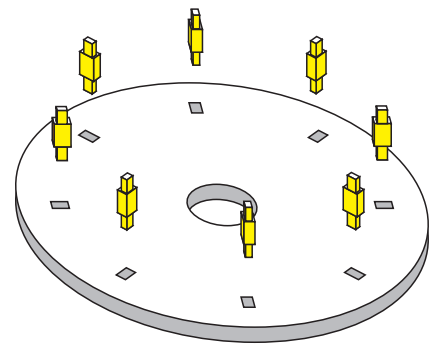

1

透明の保持板に角ピンを
差し込みます

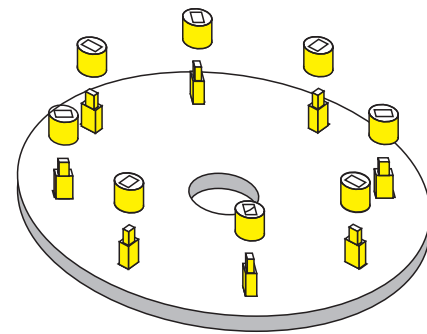

2

角ピンに軸を差し込みます

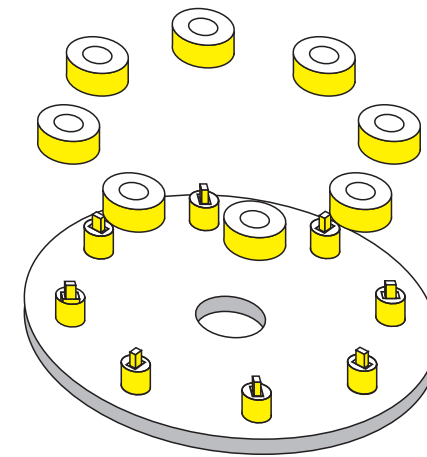

3

軸にローラーを差し込みます

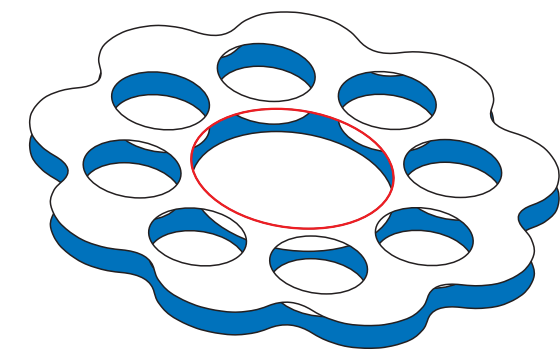

4

曲線板の穴とローラーの
位置を合わせてセットします

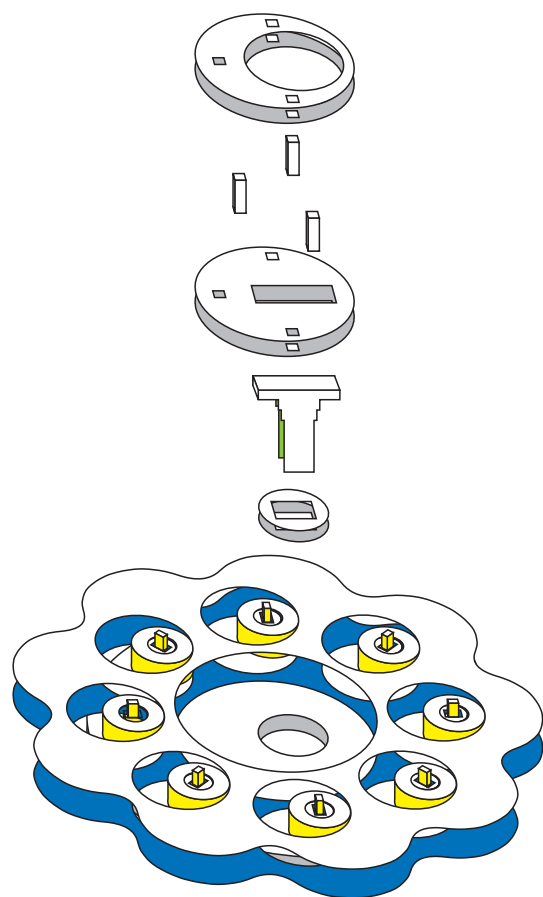

5

図の偏芯板の角穴に入力軸(長い方)を差し込み
丸穴の偏芯板と角ピンで固定します

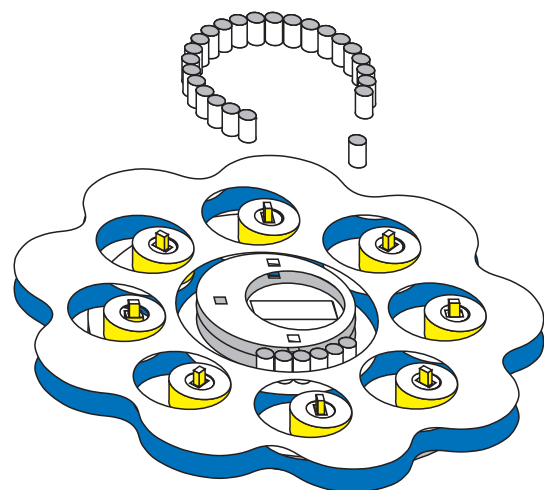

6

偏芯板と曲線板の隙間に
アクリル棒ベアリングを差し込みます

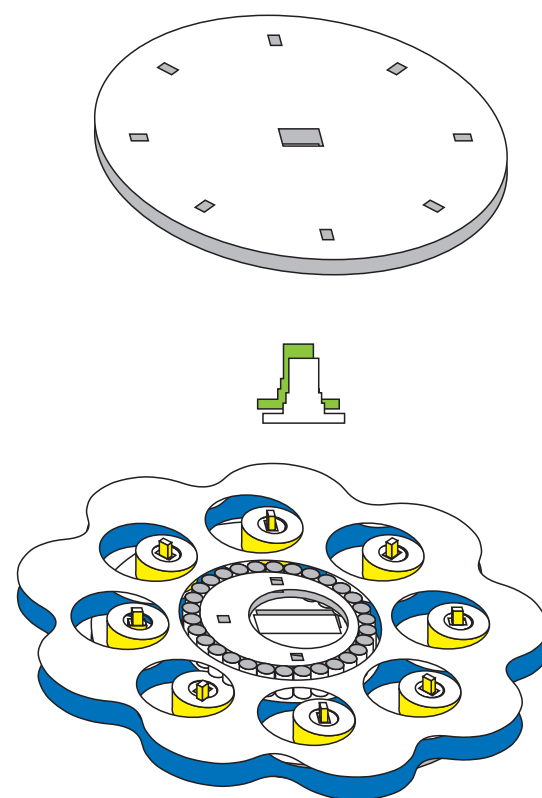

7

出力軸(短い方)をもう一方の
円盤に差し込みます

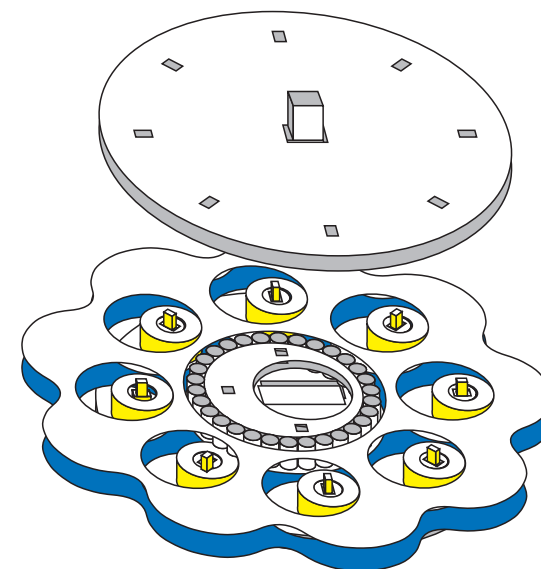

8

円盤の角穴と角ピンの位置を合わせて
合体します

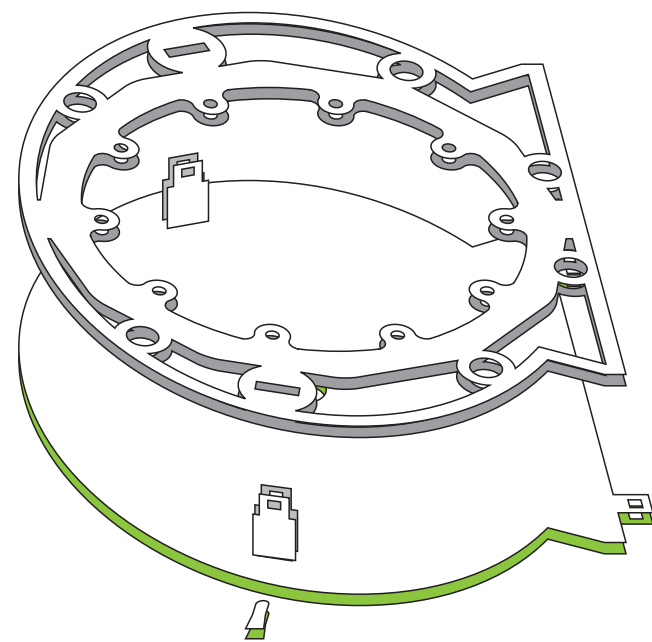

1

側板に留め具を差し込み
クサビで固定し
内歯車側板を取付けます

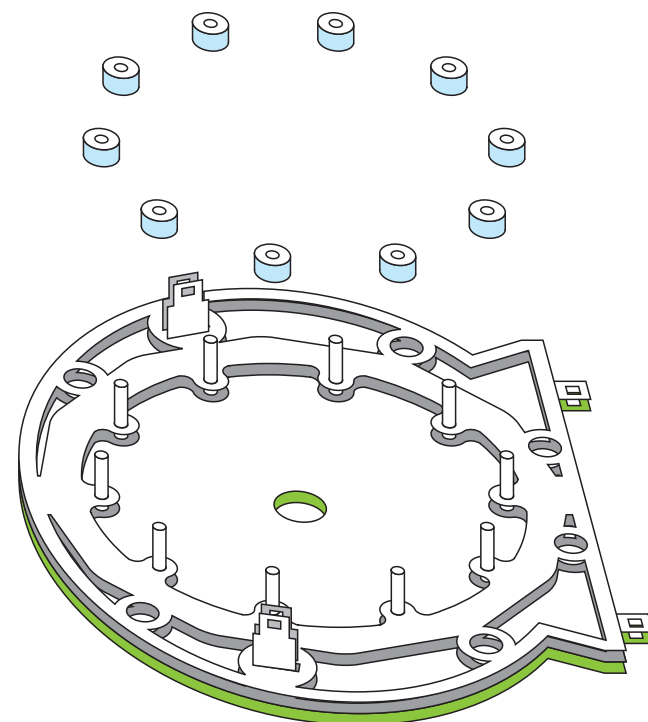

2

アクリル丸棒 を差し込みます

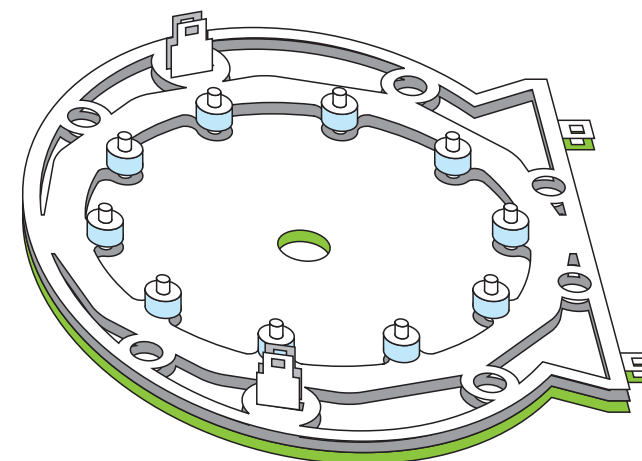

3

丸棒にローラーを差し込みます

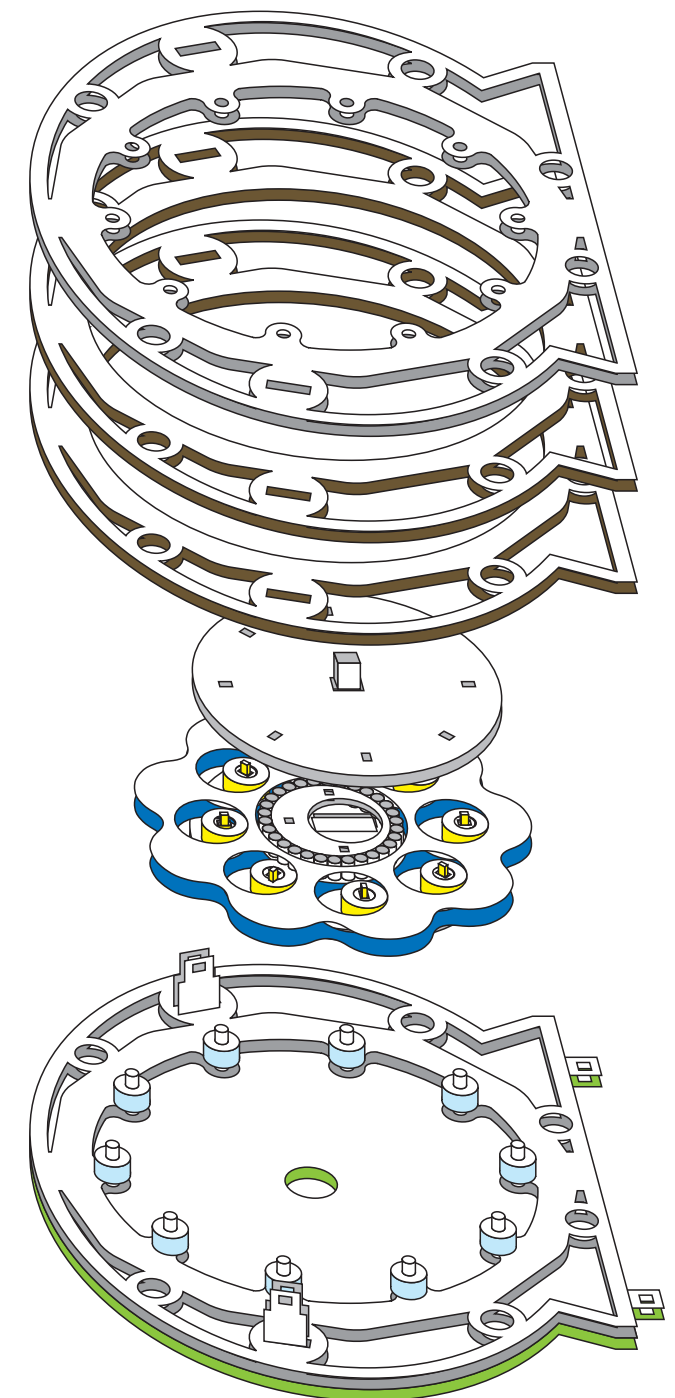

4

その他のパーツは図の様にセットします